

NEXTBASE
Dash Cams



Accessoires

Gebruiksaanwijzing

Nextbase accessoires

Uw vermogen, uw manier...

De Nextbase™ accessoires dekken alles wat u mogelijk nodig hebt voor video-opslag, voor een tweede voertuig of voor de bescherming van de Dash Cam als deze niet in gebruik is. U kunt met het innovatieve Nextbase™ modulesysteem ook een tweede beeld van de Dash Cam hebben, waarbij de weg achter u of het interieur van het voertuig voor extra bescherming wordt vastgelegd. Deze producten zijn ontworpen om uw opnamen te verbeteren en dragen ertoe bij om u beter te dekken in geval van een incident; dit alles met gebruiksgemak in gedachten.



Carry Case voor Dash Cam

pag. 03



SD-kaarten en Go Packs

pag. 03



Cabin View camera

pag. 04/05



Achteruitkijkcamera

pag. 04/05



Achterraitcamera

pag. 06/07



Polariserend filter

pag. 08



Bedradingspakket

pag. 09/10

Nextbase™ Carry Case

De Carry Case is een zachte hoes om de Nextbase Dash Cam veilig te transporteren.

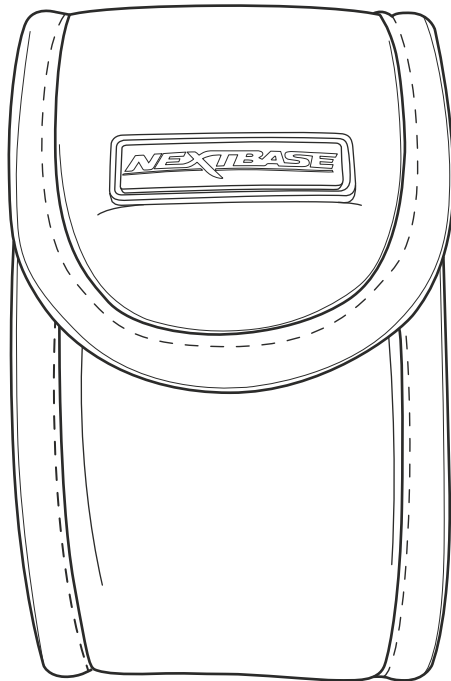

Nextbase™ SD-kaarten

We bevelen aan om bij de Dash Cam voor de beste resultaten gebruik te maken van onze SD-kaarten van het merk Nextbase™, die online verkrijgbaar zijn op nextbase.com of bij de dichtstbijzijnde detailhandelaar.

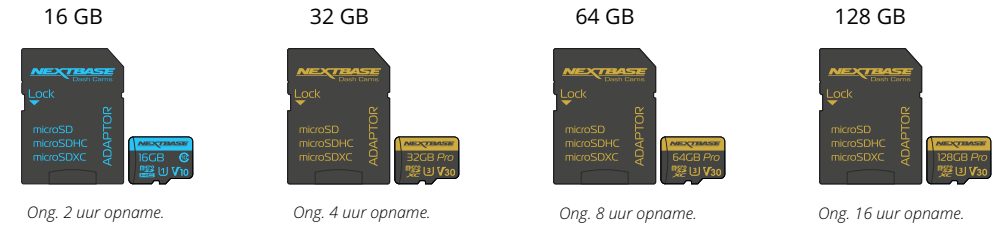

We bevelen aan om de SD-kaart iedere 2 weken te formatteren, om te verzekeren dat er voldoende ruimte is om nieuwe opnamen op te nemen en op te slaan. Bij het formatteren worden beschermde bestanden verwijderd. Als u deze beschermde bestanden wilt behouden, moet u er een externe back-up van maken, meestal door de bestanden op te slaan op een bureaucomputer of een ander beveiligd opslagpunt.

Ga naar de functie 'SD-kaart formatteren' in het instellingenmenu van de Dash Cam en volg de instructies op het scherm, om de SD-kaart te wissen.



Nextbase™ Go Packs

U kunt als onderdeel van het Nextbase™ Go Pack een Carry Case met SD-kaart aanschaffen, zodat u snel en soepel aan de slag kunt.



Achteruitkijkcamera's

Zorg ervoor dat de Dash Cam is uitgeschakeld, voordat u enige achteruitkijkcamera's bevestigt. Schakel de Dash Cam niet in voordat de achteruitkijkcamera stevig is bevestigd. Als er een achtercamera met de Dash Cam wordt gebruikt, is een U3 SD-kaart vereist.

Cabin View camera

De Cabin View camera is een compact accessoire dat netjes aan de Dash Cam kan worden bevestigd. U kunt met de groothoeklens van 140°, behalve de weg naar voren ook het interieur van het voertuig bekijken en opnemen, wat voorziet in een extra beveiligingsniveau voor u en uw passagiers.

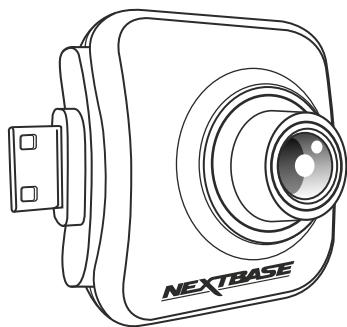

Geschikt voor:

122	✗	422	✓
		GW	
222	✗	522	✓
		GW	
322	✓		
GW			



Achteruitkijkcamera

De achteruitkijkcamera is een compact accessoire dat netjes aan de Dash Cam kan worden bevestigd, waardoor u behalve de weg voor u, vanuit de achterzijde van het voertuig kunt kijken en opnemen, wat verzekert dat u bent beschermd tegen bumperklevers en aanrijdingen van achteren.

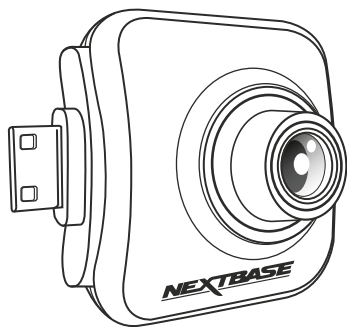

Geschikt voor:

122	✗	422	✓
		GW	
222	✗	522	✓
		GW	
322	✓		
GW			

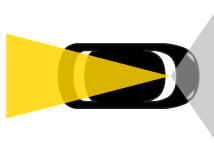

Installatie en positionering:

Sluit gewoon de achteruitkijkcamera aan op de Dash Cam via de aansluiting aan de rechterkant, en zorg er daarbij voor dat de lens in het voertuig naar achteren, wijst.

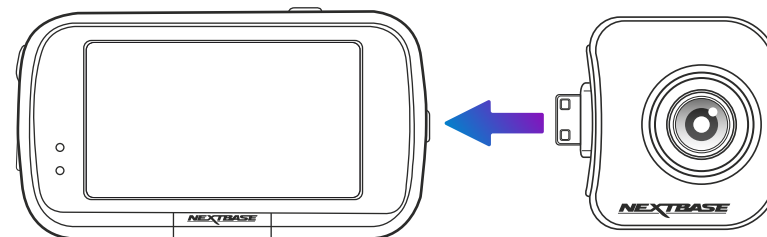

Gebruik beide handen om de achteruitkijkcamera te steunen, om beschadiging van componenten in de camera's te vermijden bij het afstellen van de hoek van de lens. Stel voor zover mogelijk de positie van de lens op de achteruitkijkcamera af voordat u deze op de Dash Cam bevestigt.

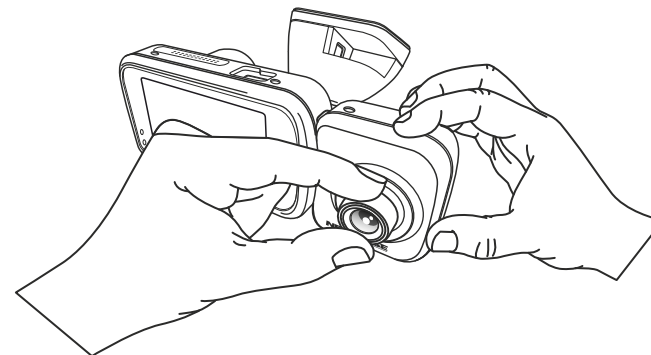

Hieronder staat een aanbevolen plaats voor de Dash Cam met hulpstuk voor de achteruitkijkcamera. Verzekert dat de zichtlijnen van zowel de Dash Cam als de naar achteren gerichte camera niet worden belemmerd door voorwerpen in de auto, zoals de achteruitkijkspiegel.

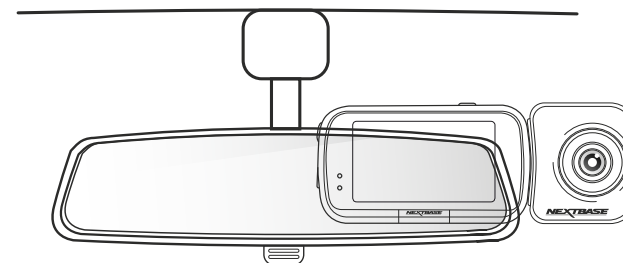

Weergave achteraanzicht en schermopnamen



Als de Dash Cam met een aangesloten achteruitkijkcamera wordt ingeschakeld, ziet u een beeld-in-beeld (Picture in Picture; PiP) links-midden van het scherm, dat het beeld van de bevestigde camera weergeeft.



Door op het PiP-venster te tikken opent het achteraanzicht in volledig scherm. Nogmaals tikken minimaliseert het achteraanzicht terug naar PiP.



Als in het menustelsel 'Camera omkeren' wordt ingeschakeld, dan wordt het volledige scherm van het achteraanzicht omgedraaid om de achteruitkijkspiegel na te bootsen.



Schermpopname:
Als er een achtercamera is bevestigd, raak dan het midden van het naar voren gerichte aanzicht aan (geel gestippelde gebied, links) om een foto te nemen. Hierdoor worden 2 foto's opgeslagen, een van de naar voren gerichte camera en een van de naar achteren gerichte camera.

Resoluties:

De resolutie van de achtercamera is afhankelijk van de resolutie-instellingen op de Dash Cam. Deze cijfers variëren van de 322GW, 422GW tot de 522GW; controleer de gebruiksaanwijzing van het relevante model voor bijzonderheden betreffende instellingen voor de resolutie.

Audio-opname:

De Dash Cam neemt met een bevestigde achtercamera 2 afzonderlijke videostreams op, één van de naar voren gerichte camera en één van de naar achteren gerichte camera; aangezien de achtercamera's echter niet zijn voorzien van geïntegreerde microfoons, wordt audio alleen van de Dash Cam opgenomen (d.w.z. de naar voren gerichte camera). Deze audio wordt toegepast op opnamen van zowel de voor- als achtercamera.

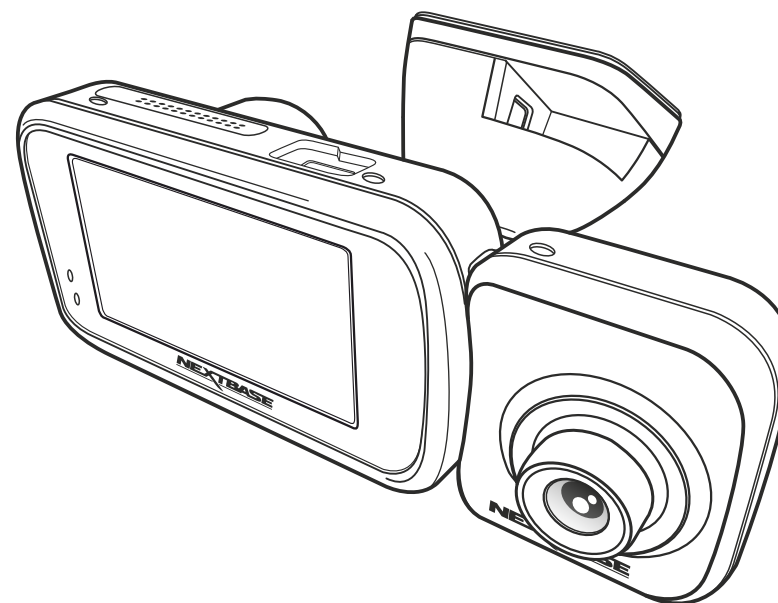

Achterraitcamera

Zorg ervoor dat de Dash Cam is uitgeschakeld, voordat u enige achteruitkijkcamera's bevestigt. Schakel de Dash Cam niet in voordat de achteruitkijkcamera stevig is bevestigd. Als er een achtercamera met de Dash Cam wordt gebruikt, is een U3 SD-kaart vereist.

De achterraitcamera is een aanvullende compacte camera die aan de achterrait van het voertuig wordt bevestigd, waardoor u zowel de weg achter u als voor u kunt opnemen, waardoor alles van bumperklevers tot aanrijdingen van achteren wordt opgenomen.

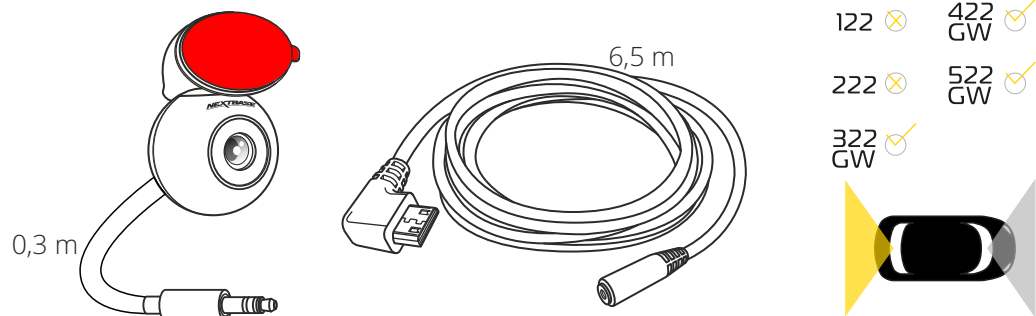

Sluit de achterraitcamera aan op de draad en sluit de draad aan op de Dash Cam.

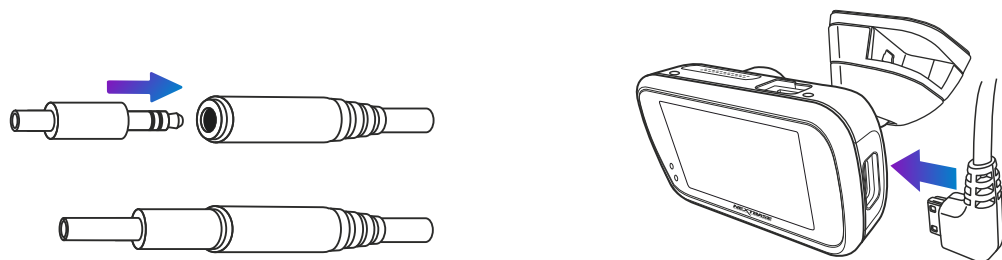

Plaats het magnetische, verstelbare bevestigingsarmatuur (1) bovenop de camera. De achterraitcamera kan door de verstelbare hoek (2) zowel op schuine als verticale autoruiten worden gemonteerd. Zie de volgende pagina voor opmerkingen over en instructies voor de installatie.

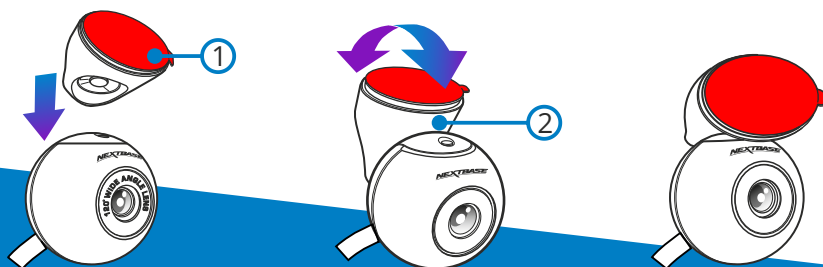

Als de Dash Cam met een aangesloten achteruitkijkcamera wordt ingeschakeld, ziet u een beeld-in-beeld (Picture in Picture; PiP) links-midden van het scherm, dat het beeld van de bevestigde camera weergeeft.

Door op het PiP-venster te tikken opent het achteraanzicht in volledig scherm. Nogmaals tikken minimaliseert het achteraanzicht terug naar PiP.

Als in het menusysteem 'Camera omkeren' wordt ingeschakeld, dan wordt het volledige scherm van het achteraanzicht omgedraaid om de achteruitkijkspiegel na te bootsen.

Als er een achteruitkijkcamera is bevestigd, worden er per opname 4 bestanden geproduceerd. Naast de standaard bestanden in hoge en lage resolutie (naar voren gericht), zijn er ook bestanden in hoge en lage resolutie (naar achteren gericht). Hoe kleiner de bestandsomvang van de video van lage kwaliteit is, hoe sneller deze in de app kan worden verzonden en bewerkt.

Resoluties:

De resolutie van de achtercamera is afhankelijk van de resolutie-instellingen op de Dash Cam. Deze cijfers variëren van de 322GW, 422GW tot de 522GW; controleer de gebruiksaanwijzing van het relevante model voor bijzonderheden betreffende instellingen voor de resolutie.

Audio-opname:

De Dash Cam neemt met een bevestigde achtercamera 2 afzonderlijke videostreams op, één van de naar voren gerichte camera en één van de naar achteren gerichte camera; aangezien de achtercamera's echter niet zijn voorzien van geïntegreerde microfoons, wordt audio alleen van de Dash Cam opgenomen (d.w.z. de naar voren gerichte camera). Deze audio wordt toegepast op opnamen van zowel de voor- als achtercamera.

Achterraitcamera (vervolg)

Installatie:

Zorg ervoor dat de Dash Cam stevig op de voorruit van het voertuig wordt gemonteerd, op de plaats die u dagelijks gebruikt. Sluit de achterraitcamera aan op de Dash Cam met de aansluitkabel van 6,5 m en voer deze door het voertuig naar de achterrait, waarbij u de kabel, indien nodig opbergt in de dakbekleding met het Nextbase™ Cable Tidy Tool (inbegrepen bij de Dash Cam). Het einde van de kabel moet aan de achterzijde van het voertuig uit de dakbekleding komen, waardoor u de achterraitcamera kunt aansluiten en aan het raam kunt bevestigen.

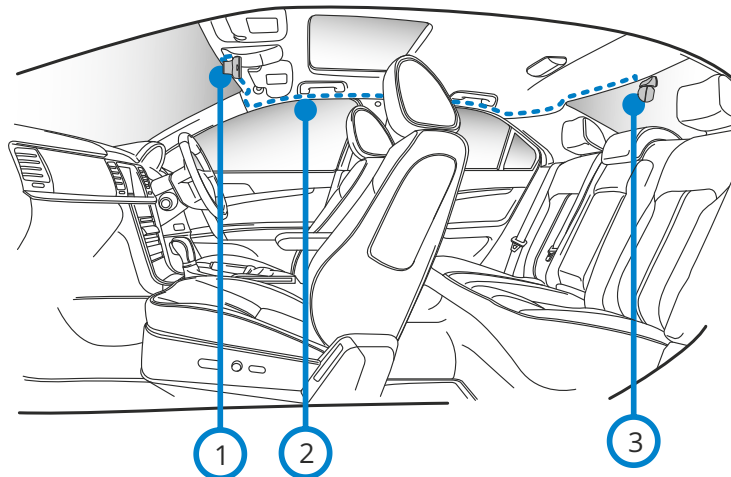

- 1 Dash Cam
- 2 Aansluitkabel
- 3 Achterraitcamera

Het bovenstaande diagram is alleen ter illustratie.

Houd er rekening mee dat het soms nodig is om de kabel door de vloer te laten lopen in plaats van door de dakhemel. Meestal komt dit door de aanwezigheid van airbags in de hemelbekleding. Als je de achterrait hebt Camera gemonteerd door een van onze dealers, zij zullen de camera installeren op de manier die het meest geschikt is voor uw voertuig. De achterraitcamera is echter geïnstalleerd:
- Het is belangrijk om de kabel netjes te houden, zodat deze niet afleidt.
- Zorg ervoor dat de kofferbak kan worden geopend met de achterraitcamera bevestigd.

De kabel verbergen:

Zorg ervoor dat er geen hangende kabels het zicht door de achterrait belemmeren. Zorg ervoor dat er zich geen knikken in de kabel bevinden als u deze verbergt. Gebruik indien nodig het 'cable tidy tool' dat bij de Dash Cam is inbegrepen; dit kan worden gebruikt om de bekleding van de auto te openen (zie illustratie rechtsonder).



Opmerkingen over de installatie:

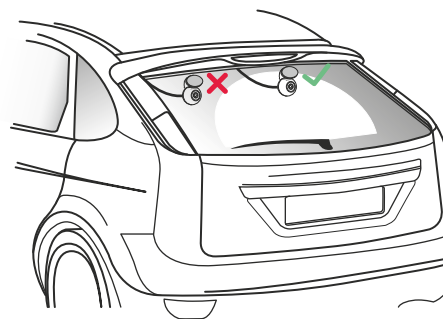

Plaatsing van de camera:

Het is aan te raden om de naar achteren gerichte camera binnen het bereik van de ruitenwisser aan de bovenkant van de achterrait te plaatsen, om een zo duidelijk mogelijk beeld op te nemen. Verzekert dat het gezichtsveld niet wordt belemmerd door lijnen van het verwarmingsrooster.

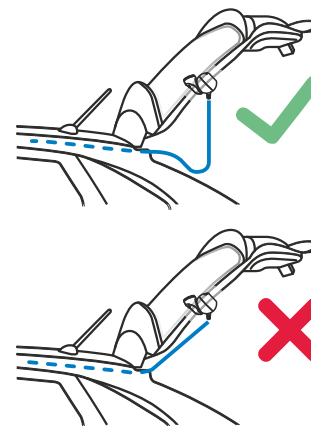

Openen van de kofferbak:

Laat ongeveer 30 - 40 cm slap hangen aan de achterzijde van het voertuig om te verzekeren dat er genoeg kabel is om de kofferbak gemakkelijk te kunnen openen zonder dat de achterraitcamera losraakt.

Aan de achterrait aanbrengen:

Als u een geschikte plaats hebt gevonden, met een onbelemmerd zicht en genoeg loshangende kabel om de kofferbak te kunnen openen, verwijder dan de kunststof folie van het magnetische bevestigingsarmatuur en breng het zorgvuldig aan op de achterrait. Als dit op zijn plaats zit, kunt u de positionering van de camera met behulp van het scherm van de Dash Cam aanpassen om te verzekeren dat u het bedoelde gebied achter u vastlegt. U moet mogelijk iemand anders vragen om u met dit gedeelte te assisteren.

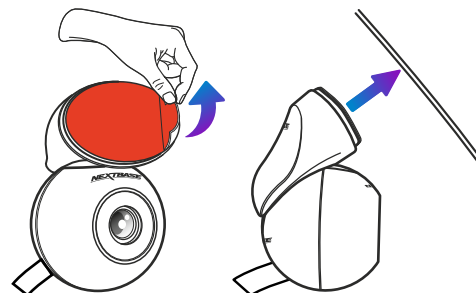

Polariserend filter/reflectievrije lens

Het polariserende filter is ontworpen om de schittering die u door de Dash Cam op de voorruit ziet te verminderen, waardoor u de weg naar voren duidelijk kunt opnemen. In fel zonlicht zal de filter ook de kleur- en contrastniveaus aanpassen om belangrijke kentekengegevens beter te kunnen vastleggen. Het model Dash Cam 522GW is al voorzien van een geïntegreerd polariserend filter.

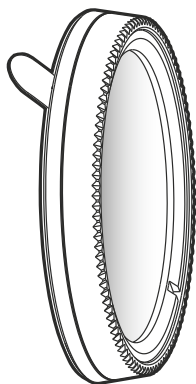

Geschied voor:

122	✓	422	✓
		GW	✓
222	✓	522	✗
		GW	✗
322	✓		
		GW	

Verwijder de zelfklevende laag van de achterzijde van het polariserende filter en breng het filter aan op de voorzijde van de lens van de Dash Cam, en zorg ervoor dat de tekst ("140° Wide Angle Lens") zich aan de bovenkant van de lens bevindt. Verzeker ook dat u de beschermlaag op de lens verwijdert voordat u de Dash Cam gebruikt.

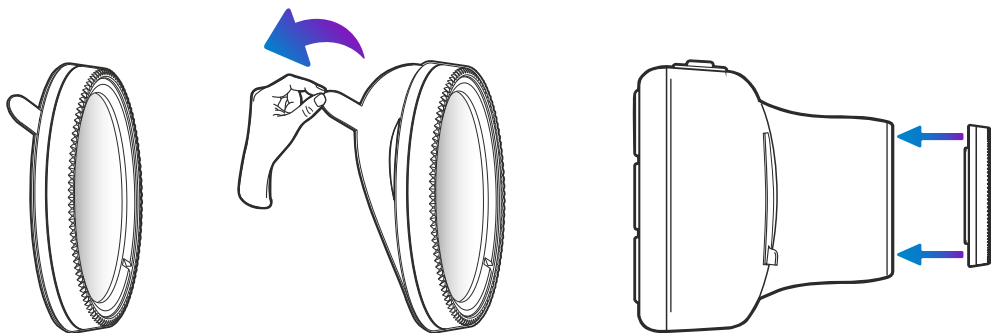

Afstellen van het polariserende filter:

De meest effectieve manier om het polariserende filter in te stellen (1) is om een vel effen wit papier (2) op het dashboard (3) onder de achteruitkijkspiegel te plaatsen. U ziet dan met ingeschakelde camera de reflectie (4) van het papier op het lcd-scherm van de dashcam. Kijk naar de reflectie (4) op de voorruit op het scherm van de Dash Cam (5).

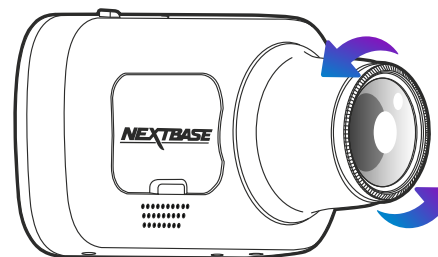
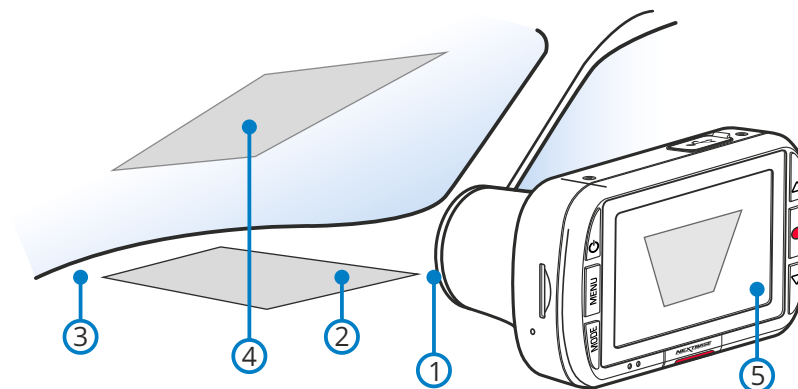

Draai de voorste rand voorzichtig om het filter aan te passen. Draai het filter totdat de reflectie van de voorruit op het scherm van de Dash Cam zo goed mogelijk is verborgen (zie hieronder).

Gebruik de camera normaal, zodra de reflectie niet langer kan worden gezien. Merk op dat het misschien niet mogelijk is om de reflectie volledig te verwijderen, maar het polariserende filter verbetert de videokwaliteit merkbaar.

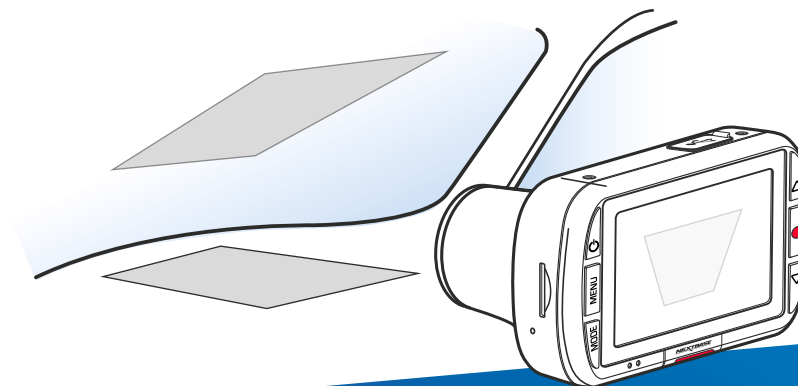

Het bovenstaande diagram is alleen ter illustratie.

Bedradingspakket

Voor gebruik met alle modellen Dash Cams van Nextbase™. Deze instructies voorzien in de nodige informatie om het bedradingspakket van de Dash Cam goed en veilig in het voertuig te kunnen installeren. Lees deze instructies aandachtig door, voordat u begint met de installatieprocedure. Het wordt aanbevolen dat bij normaal opnemen van video tijdens de reis het bedradingspakket wordt aangesloten op een geschakelde stroomvoorziening. Dit betekent dat de Dash Cam ALLEEN van stroom wordt voorzien als het contactslot van het voertuig is ingeschakeld. Er is alleen een permanent spanning voerende (ongeschakelde) aansluiting vereist als de Dash Cam moet worden gebruikt als het voertuig niet in gebruik is, d.w.z. voor surveillancedoeleinden. De Dash Cam werkt normaal totdat de spanning van de accu van het voertuig onder de minimale drempelwaarde zakt; deze minimale drempelspanning is 11,0 V DC voor een accu van 12 V DC en 23,0 V DC voor een accu van 24 V DC. Deze beschermt de accu van het voertuig.

Als u twijfels hebt, raadpleeg dan een automonteur, voordat u begint met de installatie.

Voorzorgsmaatregelen voor de veiligheid:

- Voer de installatie uit met het contactslot in de stand UIT.
- Strip geen draden onder spanning.
- Voor een veilige en juiste installatie zijn juiste elektrische polariteit en aarding vereist.
- Sluit deze alleen aan op de aarde (min) van het DC-voedingcircuit.
- Niet voor installatie op circuits met plus aan aarde.

Waarschuwingen:

- Het nalaten om de meegeleverde installatieonderdelen en/of hardware te gebruiken maakt de productgarantie ongeldig.
- Het nalaten om het product volgens de instructie aan te sluiten kan leiden tot leeglopen van de accu van het voertuig.
- Het niet volgen van deze instructies en voorzorgsmaatregelen voor de veiligheid kan leiden tot schade aan het product en/of het voertuig, die niet wordt gedekt door de productgarantie of de garantie van de fabrikant.

Geschikt voor:

122 ✓	422 ✓
222 ✓	522 ✓
322 ✓	GW ✓

Voedingskabel van de camera

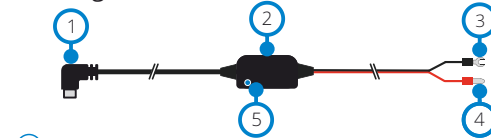

- ① 5 V mini-USB-connector
- ② Omvormer van 12/24 V DC naar 5 V DC
- ③ Negatieve (-) kabelschoen
- ④ Positieve (+) voedingskabel van de bullet-connector van de auto
- ⑤ LED-Indicatoren

Aftapkabel zekering

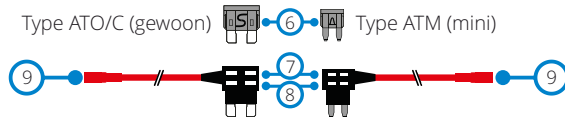

- ⑥ ATO/C- en ATM-zekeringen, 2 A.
- ⑦ Locatie meegeleverde zekering
- ⑧ Oorspronkelijke plaats van de zekering
- ⑨ Positieve (+) aftapkabel voor de bullet-connector van de zekering

Opmerking: Zie punt 1.3 aan ommezijde voor microzekeringen (laag profiel mini).

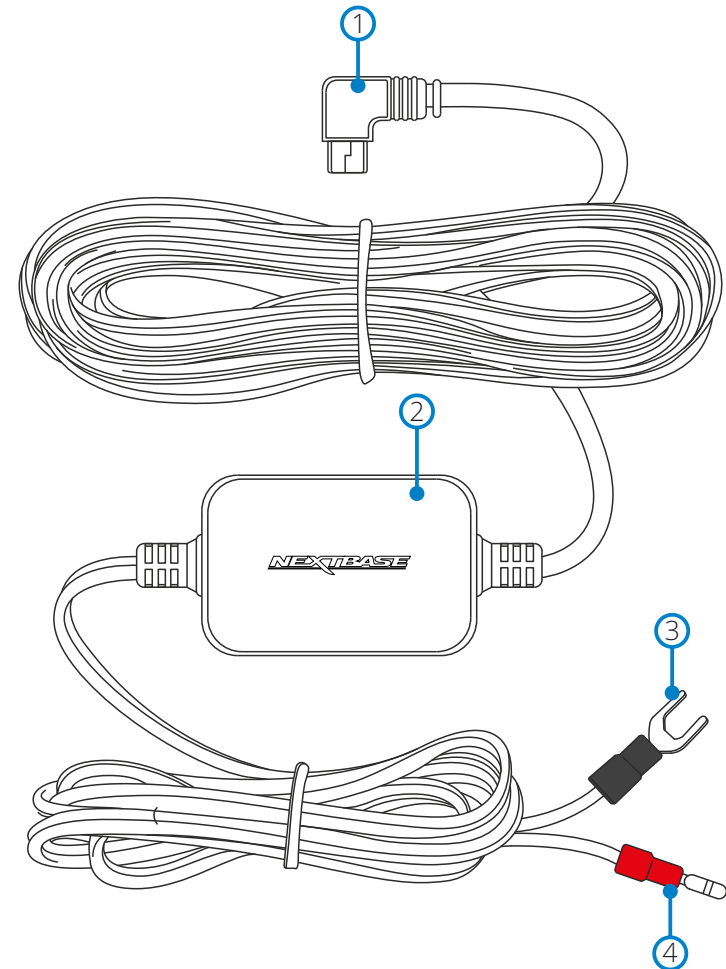

Installatie

1 Sluit de meegeleverde 'aftapkabel voor de zekering' aan op de zekeringendoos van het voertuig.

- 1.1 Zoek de zekeringendoos in het voertuig op. Deze bevindt zich meestal in het passagierscompartiment maar kan zich ook in de motorruimte bevinden. Er is meestal een schema dat de indeling van de zekeringen in de zekeringendoos aangeeft of dit wordt vermeld in de gebruiksaanwijzing van het voertuig.
- 1.2 Selecteer een zekering die verband houdt met een functie binnen het voertuig en die alleen kan worden gebruikt als het contactslot is ingeschakeld; dit staat bekend als een 'geschakelde' voedingsbron. Dit kan bijvoorbeeld die van de 'achterruiwverwarming' van het voertuig zijn. Markeer de plaats van deze zekering zorgvuldig om deze in de toekomst te kunnen vinden en verwijder de geselecteerde zekering van de zekeringendoos.
Opmerking: De nominale waarde van de verwijderde 'oorspronkelijke zekering' is niet van belang; het wordt echter aanbevolen dat de maximale nominale waarde niet hoger is dan 20 A.
- 1.3 Selecteer de vereiste aftapkabel voor de zekering van de twee meegeleverde typen. Dit is afhankelijk van het feit of de oorspronkelijke zekering van het grotere type ATO/C of het kleinere type ATM was. De zekering van 2 A, die vereist is om de Dash Cam te beschermen, is al geïnstalleerd in de aftapkabel voor de zekering en mag NIET worden gewijzigd. Steek de originele zekering van het voertuig op de beschikbare plaats in de aftapkabel voor de zekering; dit is de 'oorspronkelijke plaats van de zekering', zoals aan ommezijde wordt getoond. Steek nu de aftapkabel voor de zekering in de zekeringendoos, op de plaats waarvan de oorspronkelijke zekering werd verwijderd, zoals opgemerkt in punt 1.2 hierboven.

Opmerking: Als de van het voertuig verwijderde zekering van het type microzekering (laag profiel mini) is, dan u kunt u nog steeds de ATM (Mini) aftapkabel voor de zekering gebruiken. U moet echter zelf een andere ATM (mini)-zekering verkrijgen met dezelfde nominale waarde als de zekering die u oorspronkelijk hebt verwijderd. Plaats de nieuwe ATM (mini)-zekering in de 'oorspronkelijke plaats van de zekering'. Als u in deze fase een multimeter hebt, kunt u aan het einde van de aftapkabel voor de zekering controleren op 12 - 24 V DC. Er moet alleen spanning aanwezig zijn als het contactslot van het voertuig is ingeschakeld (of als de Dash Cam op permanente spanning is aangesloten). Er bevindt zich een led op de behuizing van de omvormer, die aangeeft of de aftapkabel voor de zekering juist is bedraad (zie hieronder).

LED-Indicatoren

Als er geen stroomvoorziening naar het bedradingspakket is, gaat de led niet aan.



Geen LED

Geen stroom OF
accu beschermd

Zodra er stroom naar het bedradingspakket vloeit, gaat de led aan. Deze knippert als er geen Dash Cam is aangesloten



Knipperende LED

Stroomvoorziening tot
stand gebracht, GEEN
Dash Cam aangesloten

Als er een Dash Cam is aangesloten, dan blijft de led aan.



Constant
brandende LED

Stroomvoorziening tot
stand gebracht, Dash
Cam aangesloten

2 Voedingskabel van de camera installeren

- 2.1 Installatie van de voedingskabel van de camera vereist zorgvuldige planning voor de kabelloop en de uiteindelijke plaats van de Dash Cam in het voertuig. Zie de gebruiksaanwijzing van de Dash Cam voor de optimale positie van de camera. Bestudeer het voertuig voor de meest geschikte loop van de kabel naar de zekeringendoos, vooral als deze een doorgang door het schot naar de motorruimte vereist.
- 2.2 Begin aan de kant van de Dash Cam van de kabel (met de mini-USB-connector) en stop de kabel onder de dakbekleding van het voertuig, de sierlijsten van de A-stijl en van het zijpaneel, totdat de kabel er in de beenruimte uitkomt. Gebruik een Cable Tidy Tool, dat is inbegrepen bij de Dash Cam serie 2, om enige sierlijsten los te maken en verberg indien nodig de kabel. Zorg ervoor dat er nog voldoende kabel beschikbaar is om deze op de Dash Cam aan te sluiten, nadat deze juist op de bevestiging voor de voorruit is geplaatst.
- 2.3 Ga door met het voeren van de kabel naar de zekeringendoos. Neem vlak bij de zekeringendoos de zwarte draad (min) van de voedingskabel van de auto en zoek een geschikte plaats om de kabelschoen aan de carrosserie van het voertuig te bevestigen. Normaal kan er een schroef worden verwijderd en weer worden gemonteerd, met de kabelschoen eronder. Neem de rode draad (plus) van de voedingskabel van de auto en zoek de rode bullet-connector aan het uiteinde. Deze wordt direct aangesloten op de vrouwelijke bullet-connector van de aftapkabel voor de zekering.
- 2.4 Zet alle overtollige kabel vast met kabelclips en bevestig de kabel op een gemakkelijke plaats om rammelen te vermijden. Plaats indien nodig alle verwijderde sierlijsten van het voertuig en de deksel van de zekeringendoos terug.
- 2.5 Er is een ferrietkern meegeleverd bij het bedradingspakket. Dit kan worden gebruikt voor het onderdrukken van enige interferentie die op FM- of DAB-radio kan worden gehoord. Klem voor het beste effect, indien nodig, de ferrietkern op een afstand van ongeveer 20 cm van de camera aan de voedingskabel van de camera.

Opmerking: In het onwaarschijnlijke geval dat de installatie van het bedradingspakket het boren van gaten vereist, MOET de installateur er zeker zijn dat er geen componenten van het voertuig of andere vitale onderdelen door het boren kunnen worden beschadigd. Controleer beide zijden van het gebied voordat u begint met boren. Ontbraam alle gaten en verwijder metaalresten. Installeer een rubberen pakkingring in alle gaten voor kabeldoorvoer, voordat u de kabels doorvoert.

Als u tijdens de installatie enige problemen ervaart, aarzel dan niet om contact op te nemen met ons technische ondersteuningsteam

support@nextbase.com

Compatibiliteit model accessoire



122

222

322GW

422GW

522GW



Carry Case

Ja

Ja

Ja

Ja

Ja



**Compatibel met Nextbase Module Cam
(Achtercamera, achteruitkijkcamera)**

Nee

Nee

Ja - voor 1080p
Achter 720p

Ja - voor 1440p/1080p
Achter 720p/1080p

Ja - voor 1440p/1080p
Achter 720p/1080p



Beugel voor achterrauitcamera

Nee

Nee

Ja

Ja

Ja



Polariserend filter

Ja

Ja

Ja

Ja

Standaard inbegrepen



Bedradingspakket

Ja

Ja

Ja

Ja

Ja



SD-kaart

Ja

Ja

Ja

Ja

Ja

*Onze ogen op de weg, u
besteed aandacht aan de reis.*



NEXTBASE

Dash Cams



www.nextbase.com

